

# Grille de protection de lanterneaux

**Grille Protect 400 / 401**

**Grille Protect 900 / 901**

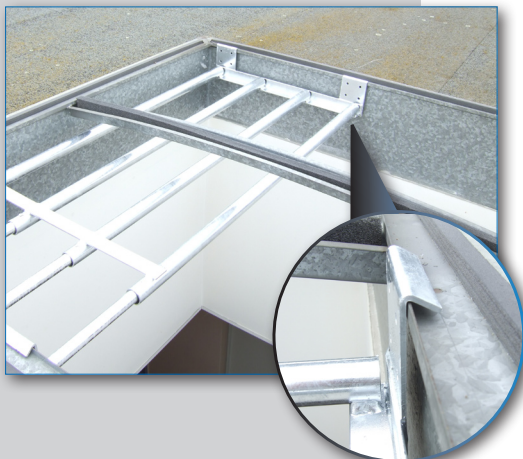

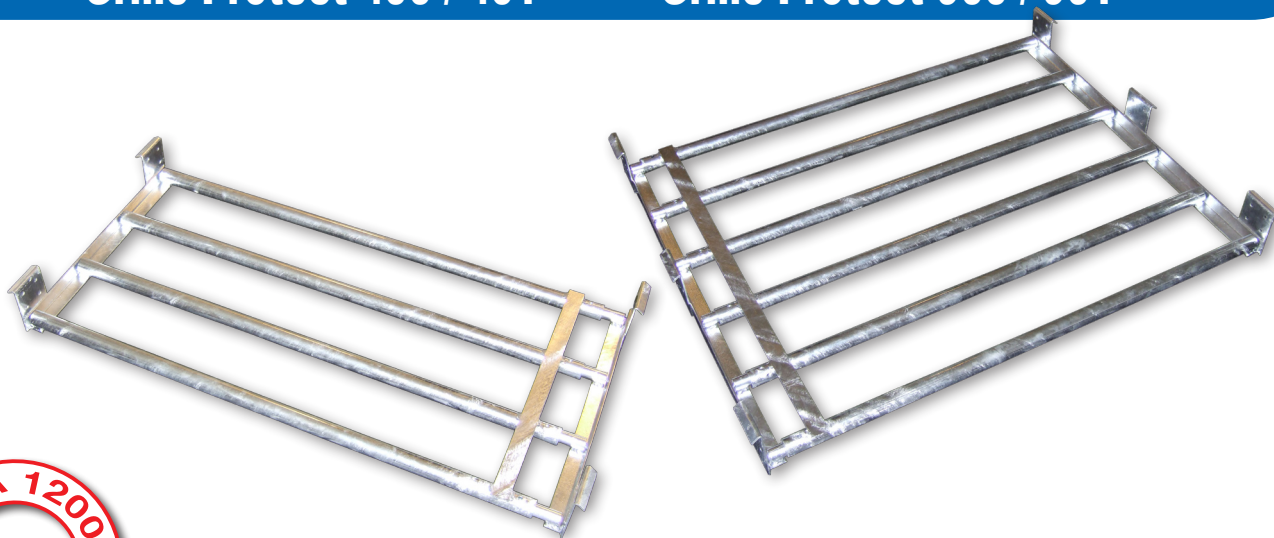



## PROTECTION ANTICHUTE EN CAS DE RUPTURE DE LANTERNEAUX

- Extensible de 990 à 1800 mm de largeur
- Disponible en 2 dimensions :
  - 490 mm
  - 790 mm
- Adaptable sur les lanterneaux de grandes dimensions.
- Installation facile et rapide.
- Limite les risques d'intrusion.
- Fixation en applique sur la costière ou à l'intérieur par rivets ou vis autoperceuses

<http://www.securigard.com>

## GRILLE DE PROTECTION

Réf : MLFSGSK08...

Description	Données Techniques			
				
	Protect 400	Protect 900	Protect 401	Protect 901
Dimensions fermées L x l (mm)	490 x 980	790 x 980	490 x 980	790 x 980
Matière	Acier type S 235 JR G2			
Forme	Tube rond			
Section (mm)	Ø 30/ 21.3			
Finition	Galvanisé/Teinté			
Poids en Kg	12	20.5	12	20.5
Art . N°	01	02	21	22
Condit./ palet.	25			

Surface d'obturation des grilles pour lanternaux de désenfumage :

**Protect 400/401 :**  
0.23 m<sup>2</sup> (fermé) - 0.46 (ouvert).

**Protect 900/901 :**  
0.33 m<sup>2</sup> (fermé)- 0.61(ouvert).

### Plan modèle 900/901

(Le modèle 901 est identique, seul les pat-  
tes de fixation sont différentes.)

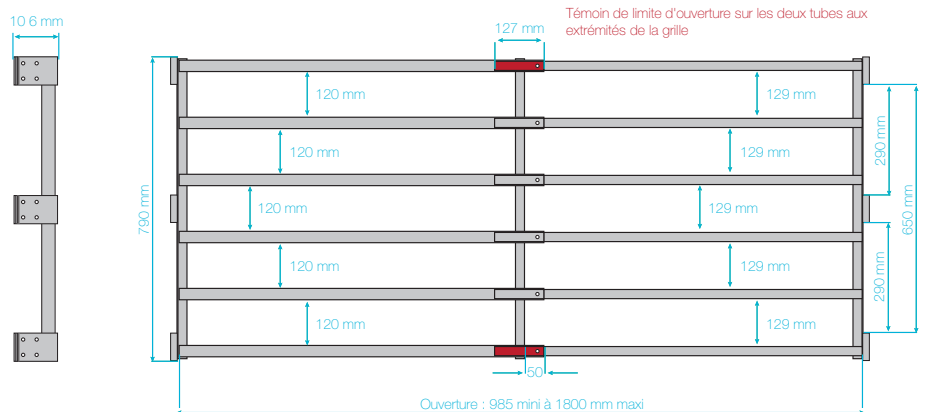

### Plan modèle 400/401

(Le modèle 401 est identique, seul les pat-  
tes de fixation sont différentes.)

